



GUÍA DE USO Y CUIDADO

CONSERVE ESTAS INSTRUCCIONES PARA REFERENCIA FUTURA

¡IMPORTANTE!
Para obtener el mejor desempeño de la secadora, lea las instrucciones de operación antes de utilizarla por primera vez.

T741C

CONTENIDO

INSTRUCCIONES IMPORTANTES DE SEGURIDAD	2
CARACTERÍSTICAS DE SEGURIDAD	2
CARACTERÍSTICAS DE LA SECADORA ASKO	3
CONSEJOS PARA AHORRAR ENERGÍA	3
INSTRUCCIONES DE INSTALACIÓN	4
PREPARACIÓN DE LA ROPA	9
T741C INSTRUCCIONES DE OPERACIÓN	11
INSTRUCCIONES DE CUIDADO Y MANTENIMIENTO	14
DIAGNÓSTICO DE AVERÍAS	16
GARANTÍA DE LOS PRODUCTOS ASKO	17
ÍNDICE	18

INSTRUCCIONES IMPORTANTES DE SEGURIDAD

¡ADVERTENCIA!

Para reducir el riesgo de incendios, descargas eléctricas o lesiones a las personas cuando usan el aparato, siga las precauciones básicas incluyendo las siguientes:

- ◆ No haga funcionar la aparato cuando usted no está en la casa.
- ◆ No lave ni seque artículos que hayan sido previamente lavados, remojados ni a los cuales se le haya quitado manchas con gasolina, solventes para lavar en seco, aceite para cocinar, ni otras sustancias explosivas o inflamables ya que emiten vapores que pueden encenderse o explotar.
- ◆ No permita que los niños jueguen con el aparato o cerca de él. Es necesario supervisar estrechamente a los niños cuando el aparato se use cerca de ellos.
- ◆ Antes de retirarlo de servicio o desecharlo, quite la puerta del compartimento de secado.
- ◆ No meta la mano si el tambor está en movimiento.
- ◆ No lo instale ni lo almacene en donde estará expuesto a la intemperie.
- ◆ No altere los controles.
- ◆ No repare o reemplace ninguna pieza del aparato ni intente prestarle ningún tipo de servicio a menos que se recomiende específicamente en esta guía.
- ◆ No use suavizante de telas o productos para eliminar la estática a menos que el fabricante le ofrezca una confirmación por escrito de que el producto no dañará el tambor de la secadora.
- ◆ No seque con calor artículos que contengan:
 - vinilo, plástico, hule espuma o materiales de textura similar al hule
 - fibra de vidrio
 - lana a menos que la etiqueta especifique "lavable"
- ◆ Limpie el filtro de pelusa antes o después de cada carga.
- ◆ Mantenga el área alrededor de la toma de expulsión y las áreas adyacentes libres de acumulación de pelusa, polvo y tierra.
- ◆ El interior de la máquina y del tubo de expulsión deben limpiarse periódicamente. El servicio debe realizarlo un centro de servicio ASKO autorizado.
- ◆ No coloque en su secadora artículos expuestos a aceites de cocina. Los artículos contaminados con aceites de cocina pueden contribuir a una reacción química que podría provocar que se incendie una carga.
- ◆ La instalación eléctrica, si es necesaria, debe hacerla un electricista autorizado.
- ◆ Lea todas las instrucciones antes de utilizar el aparato.

- ◆ No seque con calor artículos que se hayan lavado en seco en casa.
- ◆ La secadora está fabricada y marcada para promover el reciclaje. Cuando ya no le sirva, comuníquese con el servicio local de recolección de desperdicios para que le aconsejen la manera apropiada para reciclar la secadora.

¡ADVERTENCIA!

Este aparato debe estar correctamente conectado a tierra.

INSTRUCCIONES DE CONEXIÓN A TIERRA

A) Instrucciones de conexión a tierra para un artefacto conectado con cable con conexión de descarga a tierra.

En el caso de un malfuncionamiento o desperfecto, la conexión de descarga a tierra reducirá el riesgo de choque eléctrico proporcionando una ruta de menor resistencia para la corriente eléctrica. (Solamente Canada.) Este artefacto está equipado con un cable que posee un conductor de descarga a tierra de equipo y un enchufe con conexión de descarga a tierra. El enchufe debe conectarse a un tomacorriente adecuado que esté correctamente instalado y conectado a tierra de acuerdo a todos los códigos y ordenanzas locales.

¡ADVERTENCIA!

La conexión inadecuada del conductor de descarga a tierra de equipo puede provocar un riesgo de choque eléctrico. Verifique con un electricista calificado o representante o personal de servicio si tiene alguna duda sobre si el artefacto está conectado a tierra adecuadamente.

No modifique el enchufe que se proporciona con el artefacto. Si no calza en el tomacorriente, haga que un electricista calificado instale un tomacorriente adecuado. (Solamente Canada.)

B) Instrucciones de conexión a tierra para un artefacto conectado en forma permanente:

Este artefacto se debe conectar a un sistema de cableado permanente, de metal con conexión a tierra o a una terminal o conductor de descarga a tierra de equipo en el artefacto.

NOTA: Este manual no cubre cada condición y situación que podría suceder. Use sentido común y precaución cuando instale, opere y preste mantenimiento a cualquier aparato.

CARACTERÍSTICAS DE SEGURIDAD

SEGURO DE PUERTA A PRUEBA DE NIÑOS

Las secadoras ASKO tienen un seguro magnético de puerta a prueba de niños que permite que la puerta se abra fácilmente desde dentro.

CARACTERÍSTICA DE ARRANQUE A PRUEBA DE NIÑOS

Usted puede programar el modelo T741C, para que no arranquen a menos que el botón Start (arranque) se mantenga oprimido por tres segundos. Esto es para evitar que los niños arranquen inadvertidamente la máquina. Consulte la instrucciones de operación acerca de cómo programar esta característica de seguridad.

INTERRUPTOR AUTOMÁTICO DE PUERTA

El interruptor de puerta automáticamente detiene la secadora cuando se abre la puerta. La secadora no arrancará de nuevo hasta que cierre la puerta y oprima el botón Start (arranque).

PROTECCIÓN CONTRA SOBRECALENTAMIENTO

Las secadoras ASKO tienen una protección contra sobrecalentamiento. Consulte la página 3 para obtener más información.

CARACTERÍSTICAS DE LA SECADORA ASKO

Su nueva secadora ASKO con uso de energía eficiente está diseñada para dar el máximo desempeño de secado usando menos energía. Para aprovechar al máximo las funciones y características de la secadora, le recomendamos que lea cuidadosamente este manual antes de utilizar esta máquina por primera vez. Usted puede consultar las instrucciones de operación en la sección correspondiente en esta guía para su modelo específico. A continuación hay una ilustración de las piezas y características de su secadora ASKO.

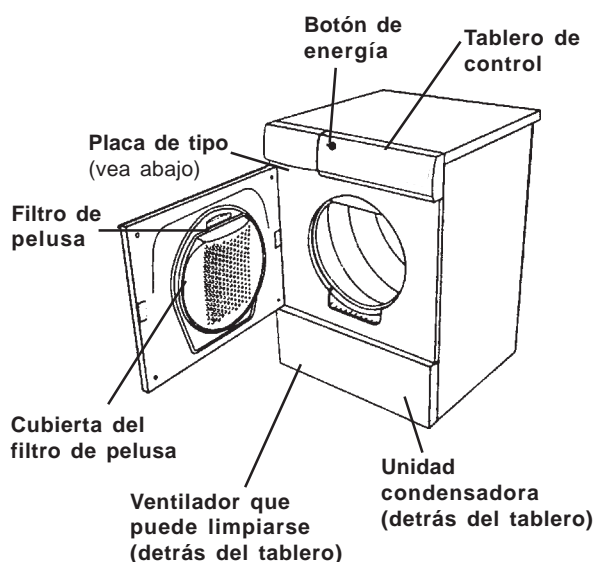

SISTEMAS DE SECADO

Sensidry™

El modelo T741C tienen nuestro sistema más moderno Sensidry. Estas máquinas están equipadas con un sensor de humedad que asegura que se sequen siempre completamente las diferentes telas. Los ajustes Extra Dry (secado adicional), Dry (secado) y Damp Dry (secado húmedo) usan este sensor para apagar el calor cuando la ropa está suficientemente seca. Este sensor apaga el calor cuando la ropa de lavado alcanza el grado apropiado de secado.

CONSEJOS PARA AHORRAR ENERGÍA

- ◆ No cargue de más la secadora.
- ◆ Use las velocidades más altas que se recomiendan para las prendas.
- ◆ No coloque ropas demasiado mojadas en la secadora.
- ◆ Seque las telas similares juntas (por ejemplo, las telas gruesas juntas, las telas finas juntas).
- ◆ Limpie el filtro de pelusa después de cada carga.
- ◆ No seque la ropa de más cuando use el programa de tiempo medido.

PROTECCIÓN CONTRA SOBRECALENTAMIENTOS

Las secadoras ASKO están diseñadas con un interruptor de protección contra sobrecalentamiento que automáticamente apagará la máquina si la temperatura se eleva demasiado. La máquina no se encenderá sino hasta haberse enfriado lo suficiente.

Si la unidad se apaga debido a un sobrecalentamiento, verifique que el filtro de pelusa, la manguera de escape, y la unidad condensadora estén libres de pelusa. Es necesario limpiar estos componentes de manera regular. Adicionalmente, el filtro de pelusa podría necesitar limpieza con agua caliente y jabonosa y un cepillo suave, varias veces al año para asegurar que la pantalla del filtro no esté bloqueada. El uso de hojas suavizantes para secado (no se recomiendan) también puede causar este problema.

Si la máquina se apaga debido a un sobrecalentamiento, no será posible encender de nuevo la unidad sino hasta que se haya enfriado lo suficiente. Esto podría tardar hasta 30 minutos.

Para encender de nuevo la unidad cuando ya se haya enfriado, oprima el botón "Encendido".

NOTA: Si su secadora se sobrecalienta con frecuencia, es posible que no tenga una ventilación correcta o la habitación donde está situada no tenga suficiente circulación de aire. Comuníquese con su instalador para revisar y corregir estos posibles problemas.

ENFRIAMIENTO

Todos los programas en un secador ASKO terminan con un ciclo de enfriamiento para reducir las arrugas. A diferencia de otras secadoras, la ropa se sentirá fresca cuando usted la saque de una secadora ASKO. Se acabaron los dedos quemados. (Vea la página 13.)

INSTRUCCIONES DE INSTALACIÓN

Lea cuidadosamente estas instrucciones completas antes de instalar la máquina. La instalación debe realizarla una persona calificada que esté familiarizada con todos los códigos y ordenanzas locales de conexiones eléctricas y de plomería.

NOTA: Los daños cosméticos deben informarse al concesionario antes de cinco días a partir de la fecha de compra. Después de desempacar la secadora, verifíquela minuciosamente para ver si hay daños cosméticos.

ESPECIFICACIONES

Altura	33-½ a 34-½ pulg (85 a 87.6 cm)
Ancho	23-7/16 pulg (59.5 cm)
Profundidad	23-7/16 pulg (59.5 cm) 24-7/16 pulg (62 cm)
Peso	86 libras (39 kg)
Material del tambor	Acero inoxidable

Armazón exterior	Acero galvanizado en caliente y esmaltado secado en estufa
Requerimiento de energía	2800 vatios
Elemento calentador	2500 vatios

CONEXIÓN DEL DRENAJE DE CONDENSACIÓN

Quando instala la secadora, el agua condensada debe fluir continuamente por un desagüe o sumidero, por lo tanto necesitará una salida de desagüe detrás de la unidad.

1. Desconecte la manguera corta (1) de la conexión azul. (Está bien dejar colgando la manguera.)
2. Conecte la manguera de hule suministrada con la secadora al niple azul (2).
3. Inserte la manguera al drenaje o a una pileta, como se ilustra (3).

NOTA: La manguera de drenaje no debe estar más arriba de 40 pulg del piso.

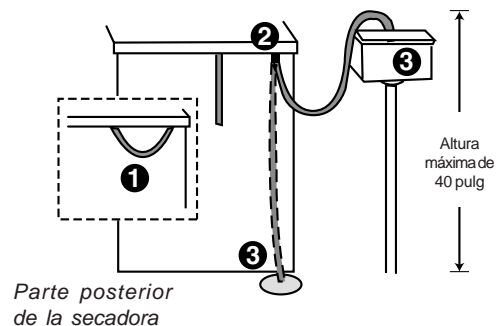

AJUSTE DE LAS PATAS

Es importante que la máquina esté nivelada. Cada pata de la secadora es ajustable. Una vez que esté nivelada, apriete firmemente las tuercas de seguridad de las patas para evitar la vibración excesiva en los ciclos de centrifugado.

Verifique que las tuercas de seguridad estén firmemente apretadas cuando nivele la secadora.

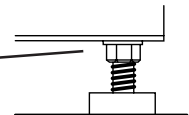

INSTALACIÓN INDEPENDIENTE

La secadora puede instalarse junto a la lavadora.

Es esencial que la máquina esté nivelada y que las tuercas de seguridad estén apretadas para evitar vibración.

Debe haber por lo menos 1/2" (12.5 mm) de separación entre la lavadora y la secadora.

INSTALACIÓN EMPOTRADA

Las secadoras ASKO pueden instalarse debajo de un gabinete o mostrador con una altura de 34 to 35 pulg (86.4 to 88.9 cm). Debe haber un espacio libre de cerca de 1/2 pulg (.64 mm) alrededor de la máquina, incluyendo entre el borde posterior del panel superior de la máquina y la pared trasera. El ancho de la abertura debe ser cuando menos de 24-1/2 pulg (62 cm).

MODELO T741C

Los modelos con condensación funcionan mejor cuando tienen una buena circulación de aire. Por esa razón, no recomendamos su instalación debajo de un mueble. Sin embargo, si es necesario, asegúrese de dejar un espacio libre de al menos 1/2 pulgada (12 mm) en todos los lados.

Quando instala la secadora, el agua condensada debe fluir continuamente por un desagüe o sumidero, por lo tanto necesitará una salida de desagüe detrás de la unidad. La altura máxima de desagüe es 40 pulgadas (1016 mm). (Vea la página 4.)

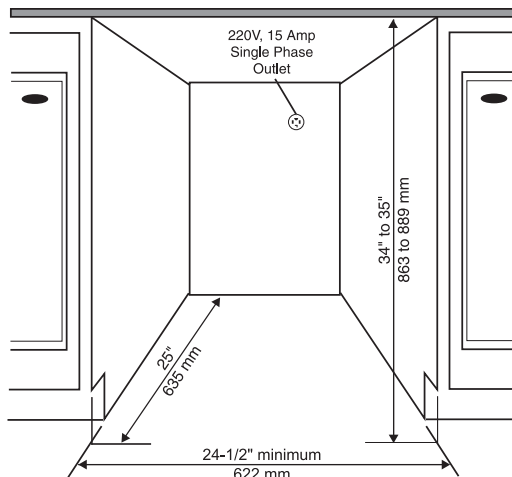

NOTAS: El ajuste de altura para la lavadora es de 33-1/2 a 34-1/2 pulg (85 a 87.6 cm). No la levante a más de 34-1/2 pulg.

CONEXIONES ELÉCTRICAS

¡ADVERTENCIA!

Este aparato debe estar correctamente conectado a tierra. Vea la página 2 por instrucciones de conexión a tierra .

El cordón de suministro de energía debe estar conectado a tierra. Si la máquina va a usarse en un lugar húmedo, el suministro debe protegerse con un dispositivo de corriente residual.

La conexión al punto de suministro alambrado permanente debe realizarlo solamente un electricista calificado.

Como se suministra: Monofásico, 230 V, 60 Hz, Capacidad nominal del calentador, 2500 Vatios . Fusible requerido 30A

PRECAUCIÓN:

El receptáculo en la parte posterior de la máquina está diseñado para usarse SOLAMENTE con lavadoras ASKO (con capacidad para 208 a 240 voltios). Para usar este receptáculo, debe usar la clavija que viene de fábrica en la máquina lavadora o una equivalente.

Las lavadoras ASKO con capacidad de 208 a 240 voltios tienen dos fusibles internos de 15 amperes cada uno.

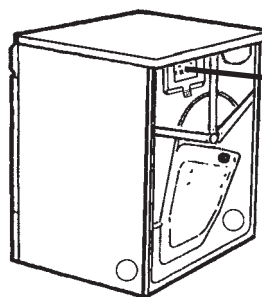

Quite la cubierta del bloque terminal. (Se necesita un desarmador Torx 20.)

Conexión de un cordón de energía de tres cables

¡ADVERTENCIA! Antes de comenzar este procedimiento, verifique que la energía eléctrica esté apagada en la caja de fusibles o en el cortacorriente.

Usted necesitará un cordón de suministro de energía de tres cables con tres cables de cobre No. 10 y un receptáculo de tres cables complementario de NEMA de tipo 10-30R, como se ilustra más adelante:

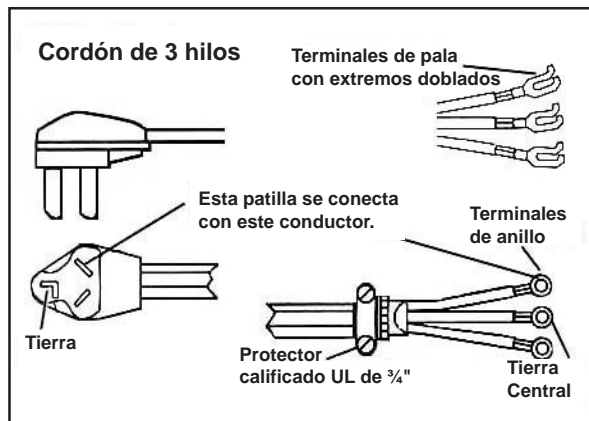

1. Apague la energía en la caja de fusibles o en el cortacircuito.
2. Quite la cubierta del bloque terminal.
3. Ensamble un protector contra tirones de 3/4 pulg aprobado por UL dentro del orificio debajo de la abertura del bloque terminal.
4. Afloje o quite el tornillo central del bloque terminal.
5. Conecte el cable neutral (blanco) del cordón debajo del tornillo de color plateado del centro del bloque terminal. Apriete el tornillo.
6. Conecte todos los otros cables a los tornillos externos.
7. Apriete los tornillos de protección contra tirones.
8. Vuelva a colocar la cubierta de la caja terminal en la parte posterior de la secadora.
9. Conecte la secadora en el receptáculo de la pared.
10. Encienda la energía en la caja de fusibles o en el cortacircuito.

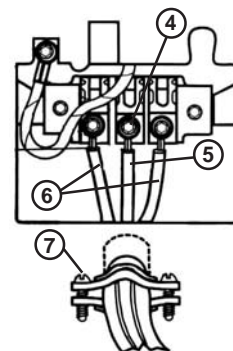

Conexión del cordón de energía de cuatro cables

¡ADVERTENCIA! Antes de comenzar este procedimiento, verifique que la energía eléctrica esté apagada en la caja de fusibles o en el cortacorriente.

Usted necesitará un cordón de suministro de energía de cuatro cables con cuatro cables de cobre No. 10 y un receptáculo de cuatro cables complementario de NEMA de tipo 14-30R, como se ilustra más adelante. El cuarto cable debe identificarse con una cubierta verde y el conductor neutral con una cubierta blanca.

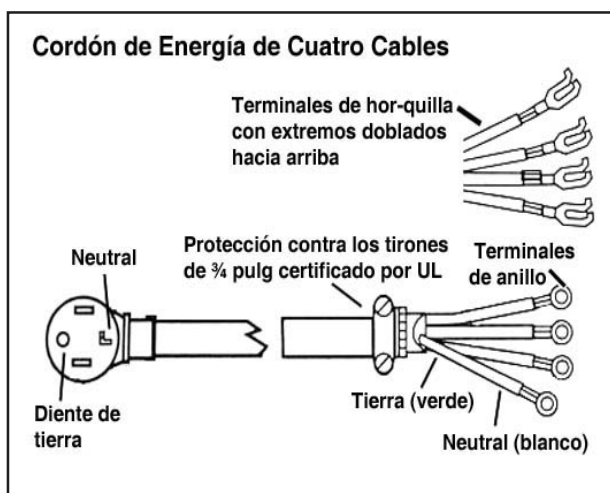

1. Apague la energía en la caja de fusibles o en el cortacircuito.
2. Quite la cubierta del bloque terminal.
3. Ensamble un protector contra tirones de 3/4 pulg aprobado por UL dentro del orificio debajo de la abertura del bloque terminal.
4. Quite el tornillo central del bloque terminal.
5. Quite el cable de tierra (verde con rayas amarillas) del tornillo conector a tierra externo. Sujételo debajo del tornillo de color plateado del centro del bloque terminal.
6. Conecte el cable de tierra (verde) del cordón al conductor a tierra externo.
7. Conecte el cable neutral (blanco) del cordón debajo del tornillo central del bloque terminal.
8. Conecte todos los otros cables a los tornillos externos.
9. Apriete los tornillos de protección contra tirones.
10. Vuelva a colocar la cubierta de la caja terminal en la parte posterior de la secadora.
11. Conecte la secadora en el receptáculo de la pared.
12. Encienda la energía en la caja de fusibles o en el cortacircuito.

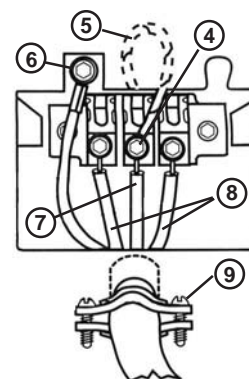

INSTALACIÓN SOBREPUESTA

Las secadoras ASKO pueden montarse encima de las lavadoras complementarias ASKO. Los montajes se suministran con la máquina. Los ganchos metálicos están sujetos a la parte inferior posterior de la unidad. Las tazas plásticas están empacadas en el interior de la secadora.

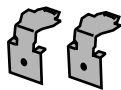

Dos soportes de metal para asegurar la secadora a la lavadora



Dos copas de plástico para asegurar las patas de la secadora.

Para instalar la secadora encima de la lavadora, siga los pasos a continuación:

1. Quite los dos tornillos exteriores(A) (20 torx) de la parte posterior de la lavadora y úselos para sujetar los soportes de metal (B), como se ilustra.

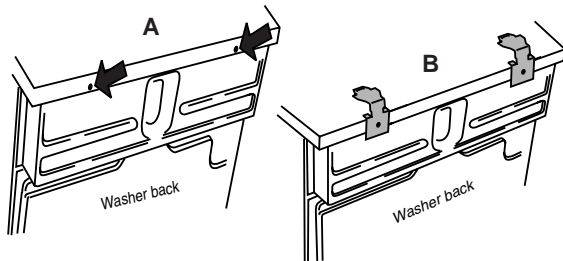

2. Para asegurar que la secadora esté acomodada correctamente encima de la lavadora, alinee las copas de plástico con el borde superior delantero de la lavadora. Para acomodar las copas de plástico, rompa la lengüeta izquierda (A) de la copa para colocarlo en el lado derecho de la lavadora y rompa la lengüeta derecha (B) de la copa para colocarlo en el lado izquierdo de la lavadora.



Copas de plástico

3. Quite el papel protector de la superficie autoadherible debajo de las copas. Con cuidado para no pegar la superficie adhesiva en la superficie de la lavadora, use las lengüetas para acomodar las copas (como se ilustra) y luego oprimalas firmemente en su lugar.

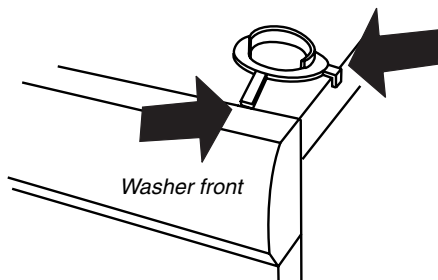

4. Una vez que las copas están en su lugar, rompa todas las lengüetas que queden.

5. Levante la secadora a su lugar. Levantando el borde delantero, empuje la máquina hacia atrás hasta que se enganche con los soportes de la parte posterior de la lavadora.

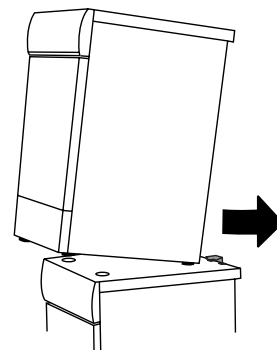

6. Cuidadosamente baje el frente de la secadora, asegurándose de que el pie quede dentro de las copas de plástico.

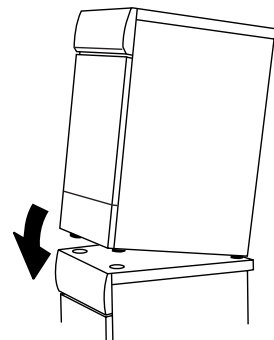

Instalacion Sobrepuesta

Secadora

Lavadora

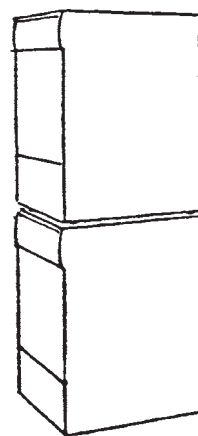

Altura total 67 pulg (1.70 m).
Ajustable a 69 pulg (1.75 m).

¡ADVERTENCIA!

Nunca sobreponga una lavadora encima de una secadora!

CÓMO INVERTIR LAS BISAGRAS DE LA PUERTA

Las bisagras de la puerta de las secadoras ASKO son reversibles. Las secadoras se embarcan con las bisagras a la izquierda. Para invertir las, siga los pasos a continuación:

¡ADVERTENCIA! Apague el suministro principal de energía antes de comenzar este procedimiento.

1. Quite los dos tornillos de 20 torx de la parte inferior del panel delantero, después sujete los lados del panel y tire hacia adelante y hacia abajo.

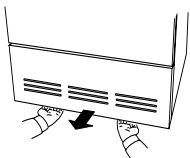

2. Retire la bisagra inferior sacando los tres tornillos que sostienen la bisagra en su sitio.

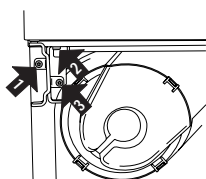

3. Tire de la puerta hacia afuera y a la izquierda a la vez que gira la bisagra en sentido contrario al de las manecillas del reloj.

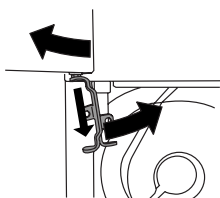

4. Quite el pasador de la bisagra superior.

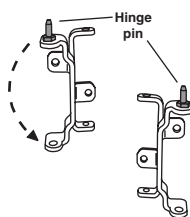

5. Gire la bisagra hacia abajo y coloque el pasador de la bisagra en el orificio superior.

6. Cambie el pasador de la bisagra superior al lado derecho de la carcasa de la secadora.

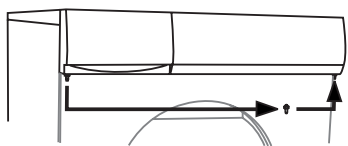

7. Afloje los dos tornillos en ambos lados de la puerta de modo que pueda quitar la aldaba magnética de la puerta y la placa de cubierta.

8. Quite la aldaba de la puerta empujándola hacia arriba y luego levantándola por la parte inferior.

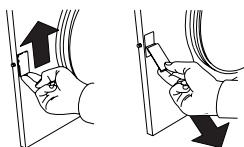

9. Quite la placa de cubierta empujándola hacia abajo y luego levantándola por la parte superior.

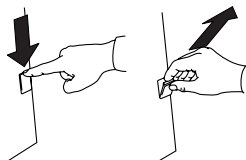

10. Invierta los pasos 8 y 9 para colocar la aldaba de la puerta y la placa de cubierta en las posiciones nuevas.

11. Apriete los tornillos a los lados de las puertas y sostenga la aldaba y la placa de cubierta en su lugar.

12. Con un desarmador plano, quite los tapones de plástico de los bordes superior e inferior de la puerta y colóquelos en los orificios vacíos del lado opuesto.

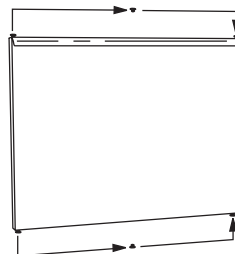

13. Quite el tornillo de la esquina superior derecha del panel delantero, como se indica en la ilustración. (Si tiene una secadora de condensación, tendrá que abrir la puerta del recipiente de condensación.)

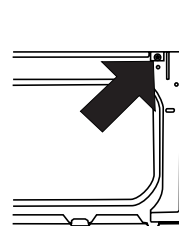

14. Ahora está listo para montar la puerta en el lado derecho. Sosteniendo la puerta en un ángulo (como se ilustra), ajuste el pasador de la bisagra por el orificio superior.

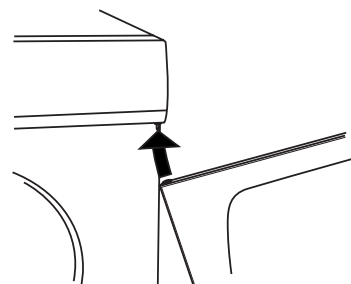

15. Vuelva a colocar la bisagra inferior con los tornillos en el orden que se ilustra a la derecha (a, b, c).

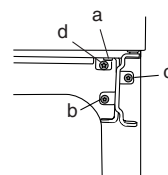

16. Vuelva a colocar el tornillo que quitó en el paso 12 (d).

17. Cierre la puerta del recipiente de condensación y vuelva a colocar el panel delantero.

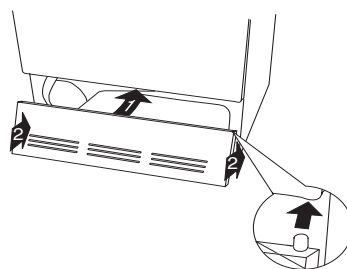

18. Encienda la energía.

PREPARACIÓN DE LA ROPA

Con una atención adecuada al preparar sus artículos de lavado para lavarlos y secarlos, sus prendas de vestir y ropa de cama y mantelería lucirán como nuevas durante años.

SEPARACIÓN DE LA ROPA

Para obtener los mejores resultados de secado, se debe separar la ropa apropiadamente. Es sumamente importante que usted siga las indicaciones de las etiquetas de cuidado (vea la página siguiente).

- ◆ Los artículos de planchado permanente se deben secar juntos. Para que la ropa esté lo menos arrugada posible cuando seque artículos de planchado permanente, debe llenar la máquina solamente a la mitad. Estos artículos también deberán retirarse pronto de la secadora y colgarse o doblarse inmediatamente.
- ◆ Seque juntas las telas gruesas y seque juntas las telas ligeras.
- ◆ Seque las telas que *sueltan* pelusa (chenil, toalla, etc.) separadas de las telas que *atraen* la pelusa (sintéticas, terciopelo, pana, etc.).
- ◆ Separe los artículos que sueltan tintes de los de colores claros.
- ◆ Si la etiqueta de cuidado dice "Lave por separado", es probable que la tela suelte color (el exceso de tinte) durante las primeras lavadas. Para reducir al máximo la posibilidad de transferir los tintes a los artículos blancos o de colores claros, seque las prendas nuevas de color con artículos de color similar o solos. Los rojos y anaranjados brillantes en algodón son los tintes que más probablemente soltarán color.

NOTA: Consulte las "Instrucciones importantes de seguridad" en la página 2 donde encontrará una lista de materiales específicos que nunca deben ponerse en una secadora.

HOJAS DE SUAVIZANTE DE TELAS

Le recomendamos que no use hojas suavizantes de telas en la secadora. Con el paso del tiempo, las substancias químicas de estas hojas pueden acumularse dentro del filtro de pelusa y obstruir los orificios que permiten la circulación del aire.

TIEMPOS DE SECADO

Los tiempos de secado variarán debido a la cantidad de ropa de lavado en la máquina, al contenido de humedad, al tipo de telas, a la temperatura del aire y a la humedad.

CONSEJOS GENERALES PARA SECAR LA ROPA

- ◆ Lea cuidadosamente todas las recomendaciones de las etiquetas de cuidado. Si la etiqueta de cuidado dice "colgar para secar" o "colgar en cuerda" o "secar en posición plana", no seque esa prenda en la secadora. Ciertas telas se derretirán o se pondrán peligrosamente inflamables si se calientan, mientras que otras telas pueden perder su forma.
- ◆ Retire los adornos cortantes o filosos, alfileres o hebillas para prevenir enganches.
- ◆ Vacíe los bolsillos y vuélvalos del revés.
- ◆ Cierre las cremalleras y ganchos para prevenir enganches.
- ◆ Ate las bandas y cuerdas para prevenir enredos.
- ◆ Remiende los pequeños rasgones para impedir que se hagan más grandes.
- ◆ Vuelva del revés las prendas de vestir de algodón de colores, terciopelo y tejidos de punto más delicados antes de lavarlos.
- ◆ Vuelva del revés las prendas delicadas, suéters y camisetas para prevenir desprendimientos y proteger los estampados.
- ◆ Lave previamente los artículos sumamente sucios.
- ◆ Lave y seque las telas de colores separadamente la primera vez.
- ◆ Enjuague a fondo determinadas piezas como, por ejemplo, las colchas (Superenjuague)
- ◆ Use suavizante para eliminar la electricidad estática en prendas de vestir sintéticas y para suavizar el algodón.

AJUSTES RECOMENDADOS DE TEMPERATURA Y TAMAÑOS DE CARGA

Las distintas telas requieren tamaños diferentes de carga y temperaturas de secado. La tabla a continuación

ofrece los ajustes recomendados de temperatura y los tamaños de carga para las distintas telas.

<i>Tipo de tela</i>	<i>Ajuste de temperatura</i>	<i>Tamaño de carga</i>
Algodón sin elástico y/o remates decorativos	Normal	Llena
Lino - blanco y que no destiñan	Normal	Llena a la mitad
Mezclas de algodón y poliéster	Baja	Llena a la mitad
Mezclas de poliéster y acrílico	Baja	Llena a la mitad
Rayón y acetato	Baja	Llena a la mitad
Seda y nilón* lavables *	Baja	Llena a un tercio

* Siempre consulte la etiqueta de cuidado de la prenda para determinar si puede secarse en secadora. Algunas lanas, sedas y artículos lavables a mano no deben secarse en máquina secadora. Estos artículos deben retirarse de la lavadora y oprimirse en una toalla para quitar el exceso de agua antes de que se cuelguen o se coloquen horizontalmente a secar.

INSTRUCCIONES EN LAS ETIQUETAS DE CUIDADOS

La mayoría de las ropas y otros artículos lavables tienen etiquetas de cuidado con instrucciones sobre el lavado. ¡Lea cuidadosamente estas etiquetas! Las instrucciones y las advertencias de las etiquetas de cuidado deben seguirse atentamente para lograr los mejores resultados de limpieza.

La siguiente tabla define los símbolos que se usan en las etiquetas de cuidado de las telas. (NOTA: Algunos fabricantes pueden usar símbolos ligeramente diferentes.)

Por ejemplo, los símbolos en la etiqueta ilustrada abajo significan: Lavar en agua tibia en un ajuste para prendas de planchado permanente. No aplique blanqueador. Secar con un ajuste de planchado permanente. Planchar a baja temperatura.



SÍMBOLOS

CICLO DE LAVADO	CICLO DE SECADO
Ajuste de lavado normal	Secar en máquina
Ajuste de planchado permanente o antiarrugas	Ajuste normal
Ajuste para prendas delicadas/ suaves	Ajuste de planchado permanente o antiarrugas
Lavar a mano únicamente.	Ajuste para prendas delicadas/ suaves
No lavar	No secar en secadora.
No exprimir Colgar para secar, Secar en cuerda o Secar en posición plana.	
TEMPERATURA DEL AGUA DE LAVADO	AJUSTE TÉRMICO DE LA SECADORA
Temperatura máxima del agua 200° F/95° C	Cualquier grado de calor
Temperatura máxima del agua 160° F/70° C	Alto grado de calor
Temperatura máxima del agua 140° F/60° C	Grado mediano de calor
Temperatura máxima del agua 120° F/50° C	Bajo grado de calor
Temperatura máxima del agua 105° F/40° C	Sin calor/Secado con aire
Temperatura máxima del agua 85° F/30° C	
INSTRUCCIONES PARA BLANQUEAR	INSTRUCCIONES ESPECIALES DE SECADO
Cualquier blanqueador si se necesita	Secar en cuerda o colgar para secar
Sólo un blanqueador sin cloro	Colgar para secar (no girar ni exprimir)
No aplique blanqueador	Secar en posición plano
	Secar en la sombra
SÍMBOLO DE LAVADO EN SECO	INSTRUCCIONES PARA PLANCHAR
Tela sólo debe lavarse en seco	Es necesario planchar
	Ajuste de alta temperatura
	Ajuste de mediana temperatura
	Ajuste de baja temperatura
	No planche con calor
	Planche sin usar vapor

T741C INSTRUCCIONES DE OPERACIÓN

EL TABLERO DE CONTROL

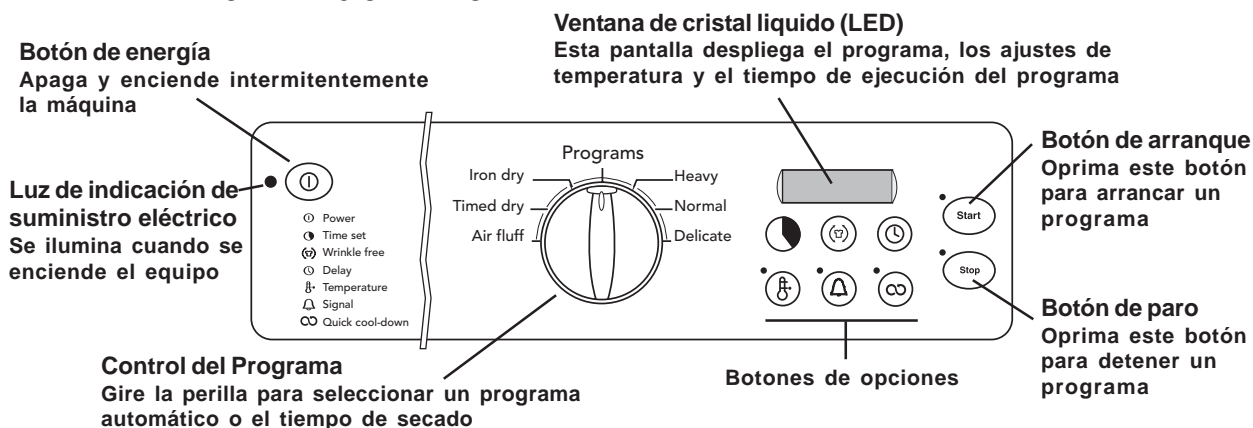

BOTÓN DE ENERGÍA

Este botón enciende y apaga la máquina. Si la máquina está encendida, la luz indicadora de encendido se ilumina de color rojo. La máquina debe estar encendida para ponerla en marcha.

CONTROL DEL PROGRAMA

Gire esta perilla para seleccionar un programa de secado. Los programas se describen en la página siguiente.

Posición de las 12:00 – Éste es el punto donde la línea en la perilla se alinea con la línea sobre la perilla. Cuando la perilla está en esta posición, "00" aparece en la pantalla para indicar que no se ha seleccionado ningún programa.

BOTÓN DE ARRANQUE

Después que usted ha seleccionado un programa y las opciones deseadas, oprima este botón para poner en marcha la secadora. La luz roja indicadora junto al botón Start se iluminará. La luz indicadora se apagará al terminar o cancelar el programa.

BOTÓN DE PARADA

Puede detener o cancelar un programa manteniendo la presión sobre el botón Stop (detener), hasta que la secadora se detenga (aproximadamente tres segundos). Si detiene la secadora de esta forma, cancela el programa en progreso.

CAMBIO DE PROGRAMA

Para interrumpir un programa, simplemente abra la puerta. La secadora dejará de dar vueltas automáticamente. Para continuar el programa, cierre la puerta y presione Start (iniciar). El programa continuará desde el punto en el que fue interrumpido.

Para cancelar un programa, mantenga la presión sobre el botón Stop (detener) hasta que la secadora se detenga (aproximadamente tres segundos). Para volver a encender la secadora, tiene que volver a seleccionar un programa y presionar Start (iniciar).

VENTANA DE CRISTAL LIQUIDO

La ventana de la pantalla presenta el número de los programas Sensidry como se ilustra abajo:

P1

Los números correspondientes de programa son:

Heavy = P1 Delicate = P3
Normal = P2 Iron Dry = P4

Cuando usted selecciona Timed Dry (Secado con reloj), en la pantalla aparece el número de minutos seleccionados, más el tiempo de enfriamiento como se ilustra abajo:

20

Cuando usted selecciona Air Fluff, la pantalla muestra el número de minutos seleccionados, como se ilustra arriba. Con los programas Timed dry y Air fluff, al avanzar el programa, la pantalla muestra el tiempo restante.

"End" en la pantalla indica que el programa terminó. "C" indica que el programa está en el ciclo de enfriamiento.

BOTONES DE OPCIONES

Los botones de opciones le permiten seleccionar el tiempo del programa, temperatura baja o normal, antiarrugas, la función de Inicio programado, la alarma y la función de enfriamiento rápido. Cada una de estas opciones se define con mayor detalle en los siguientes párrafos.

TIEMPO

Si usted ajusta la perilla de programa a Timed Dry o Air Fluff, deberá seleccionar el tiempo de secado oprimiendo este botón hasta que aparezca en la pantalla el número de minutos durante los cuales usted desea secar la carga. El tiempo avanza en incrementos de 5 minutos y usted puede seleccionar entre 5 y 90 minutos. Si usted pasa el tiempo que quería seleccionar, siga presionando el botón hasta que vuelva a aparecer el tiempo correcto.

ANTIARRUGAS

La opción Antiarrugas impide que las prendas de vestir se arruguen si usted no puede retirarlas de inmediato. Usted puede seleccionar una, dos o tres horas oprimiendo el botón Antiarrugas hasta ver el número de horas que usted prefiera como se ilustra abajo:

1h

NOTA: Si aparece un "0" en la pantalla, esto indica que la opción no está activa.

Cuando usted ajusta el tiempo, el tambor seguirá girando después que termine el programa durante tres segundos cada minuto hasta que la puerta se abra o

haya transcurrido el tiempo seleccionado (1-3 horas). Si la alarma está activada, sonará cada vez que el programa antiarrugas se active.

INICIO PROGRAMADO

Esta opción le permite programar la secadora para que arranque a la hora más conveniente. Esta función también es útil en las áreas donde las compañías eléctricas ofrecen tarifas de descuento durante las horas de bajo consumo. Usted puede programar este arranque aplazado de 1 a 24 horas, en incrementos de una hora.

Para programar una hora para el arranque aplazado, oprima el botón hasta que el número deseado de horas aparezca en la pantalla como se ilustra abajo:



Si usted pasa la hora que quería seleccionar, siga oprimiendo el botón hasta que vuelva a aparecer la hora correcta. Si usted decide no programar la unidad con esta función, siga oprimiendo el botón hasta ver "0".

Oprima Start y la unidad se pondrá en marcha después que haya transcurrido el número de horas que usted haya seleccionado.

Para cancelar el Inicio Programado después que usted haya oprimido el botón Start, oprima y mantenga oprimido el botón Stop hasta que la pantalla muestre el número del programa o, si la perilla del programa se ajustó en 5 o en 6, el número de minutos. Usted puede entonces oprimir Start y la unidad se pondrá en marcha en ese mismo momento.

CONTROL DE TEMPERATURA

Usted tiene dos opciones de control de temperatura: Normal y Low (Baja). La opción Normal debe usarse para tejidos más pesados como mezclilla (vaqueros o *blue jeans*), algodón, lino, etc. La opción Low (Baja) debe usarse para tejidos más livianos y delicados como, por ejemplo, tejidos sintéticos, prendas de

PROGRAMAS

Su secadora ASKO viene con un ultramoderno sistema Sensidry. Esto significa que tiene un sensor de humedad que garantiza que los diferentes tejidos siempre se secarán a fondo. Este sensor desactiva el calor cuando la ropa ha llegado al estado seco apropiado.

Los programas Heavy, Normal, Delicate e Iron Dry son automáticos (Sensidry) y están diseñados para ciertos tipos de cargas, según se definen abajo en la tabla. El sensor detecta diferentes niveles de humedad con cada programa. Por tanto, es importante seleccionar el programa apropiado para el tipo de carga que usted vaya a secar.

Programa	Definición
Heavy (P1)	Para prendas que son muy difíciles de secar como vaqueros y toallas gruesas.
Normal (P2)	Algodón con partes elásticas y/o adornos.
Delicate (P3)	Algodón con partes elásticas y/o adornos, lino (blanco y de color sólido, indesteñible).
Iron dry (P4)	Sintéticos, poliéster, mezclas de algodón/poliéster.
Timed Dry	Cualquier tela que pueda secarse a máquina. (Vea abajo la nota.)
Air Fluff	Este ajuste no calienta. Simplemente hace circular el aire a medida que la secadora da vuelta a la ropa para eliminar el polvo y refrescar la ropa. (Vea abajo la nota.)

NOTA: Al usar Timed Dry y Air Fluff, usted debe marcar el número de minutos para que el programa pueda ponerse en marcha. (Vea la sección "Tiempo" en la página 14 donde encontrará más detalles.)

planchado permanente, tejidos acrílicos, etc.

La luz indicadora se mantendrá iluminada al seleccionar Low. Permanecerá apagada al seleccionar la opción Normal.

ALARMA

Oprima este botón para ajustar una alarma que sonará por tres segundos al terminar el programa. La luz indicadora se mantendrá iluminada al activar esta opción.

Si usted seleccionó la opción Antiarrugas, la alarma sonará cada vez que gire el tambor.

ENFRIAMIENTO

Cada programa, excepto Air Fluff, termina con un ciclo de enfriamiento que da vuelta a la ropa sin calor para reducir las arrugas. El botón de Enfriamiento le permite elegir entre el ciclo Normal de enfriamiento (15 minutos) o un ciclo Quick de enfriamiento Rápido (5 minutos). La luz indicadora se mantendrá iluminada al seleccionar Quick, es decir, el enfriamiento rápido.

CAMBIO DE LAS OPCIONES

Usted no puede cambiar los ajustes de opciones después que haya oprimido Start. Para cambiar un ajuste, mantenga oprimido el botón Stop hasta que la unidad se detenga, haga el cambio, entonces oprima Start otra vez. El programa se reiniciará desde el principio.

MEMORIA DEL PROGRAMA

La secadora está diseñada para retener los ajustes que se seleccionaron la última vez para cada programa. Por ejemplo, si usted seleccionó Normal Dry (Secado Normal), la opción Low de Baja temperatura, la opción de Antiarrugas por 2 horas y el enfriamiento Rápido, la próxima vez que usted seleccione Normal Dry, la máquina se ajustará automáticamente repitiendo esas mismas opciones.

Si lo prefiere, usted puede seleccionar Timed Dry, que no activa el sensor de humedad. Usted debe tener cuidado al usar esta opción para no secar excesivamente los tejidos. Este programa usa automáticamente el ajuste de Baja Temperatura, pero usted puede cambiarlo a Normal oprimiendo el botón de Temperatura.

Al usar Timed Dry, es mejor marcar un tiempo más corto, entonces, si la carga no está totalmente seca, se puede ajustar el reloj para algunos minutos más.

¡CUIDADO! Lea y siga las instrucciones de cuidado de las prendas de vestir nuevas.

CARACTERÍSTICA DE ARRANQUE A PRUEBA DE NIÑOS

Usted puede programar el lavado para que no arranque a menos que el botón Start (Arranque) se mantenga oprimido por tres segundos. Esto es para evitar que los niños inadvertidamente arranquen la máquina. Para hacerlo, siga estos pasos:

1. Apague y vuelva a encender la máquina. (00 debería aparecer en la pantalla).
2. Oprima el botón Start (comienzo) cinco veces en secuencia, luego oprima el botón Antiarrugas (velocidad de centrifugación) cinco veces. (Este debe hacerse dentro de 15 segundos).

3. Dentro de tres segundos, oprima el botón Antiarrugas otra vez para seleccionar Child-safe start (Comienzo a prueba de niños). La pantalla LED mostrará "3" para indicar que la función Child-safe ha sido activada. (Si la función child-safe ha sido ya activada, al oprimir el botón Antiarrugas aparecerá "0" en la pantalla).

MENSAJES DE ERROR

Los mensajes de error aparecerán en la pantalla si ocurre una falla mientras un programa está en marcha. En la tabla de abajo se define cada posible mensaje de error. Si el mensaje sigue apareciendo después que usted haya aplicado las posibles soluciones, llame a un técnico de servicio.

MENSAJE	ERROR
F1	Llame a un técnico de servicio.
F2	Puede haber ocurrido una interrupción en el servicio eléctrico. Revise los interruptores y fusibles. La secadora está programada para detenerse después de un tiempo máximo de secado de 3 horas, si ha funcionado todo ese tiempo, permita que se enfríe e intente reiniciar el programa. Trate de apagar la secadora y encenderla nuevamente. Si el mensaje sigue apareciendo, llame a un técnico de servicio.
F3	Esto indica una falla en el termistor. Llame a un técnico de servicio.
F4	Esto indica que se ha activado el dispositivo de protección contra recalentamientos. Limpie el filtro de pelusas y trate de ejecutar el programa nuevamente.
F5	Esto indica una falla en el sensor de humedad. Al intentar ejecutar un programa de secado con ropas secas o con la máquina vacía también aparecería este mensaje de error. Trate de abrir la puerta. Si el mensaje sigue apareciendo, llame a un técnico de servicio.

INSTRUCCIONES DE CUIDADO Y MANTENIMIENTO

LIMPIEZA DEL FILTRO DE PELUSA

El desgaste de las telas en la secadora es insignificante. La pelusa recolectada en el filtro es el residuo de polvo y fibras que se forma cuando se usan las prendas. El filtro de pelusa debe limpiarse después de cada carga. Si no se hace esto, el desempeño de secado se verá afectada, ya que no pasará aire suficiente a través del tambor. La máquina también puede sobrecalentarse después de un rato, lo que hará que se detenga automáticamente.

Para limpiar el filtro de pelusa siga los pasos a continuación:

1. Tome el asa y tire hacia usted.
2. Quite el filtro del soporte.
3. Abra el filtro y delicadamente retire la pelusa.
4. Doble el filtro por la mitad y vuelva a colocarlo en el soporte en la puerta.
5. Empuje el soporte hasta que se acomode en su lugar.

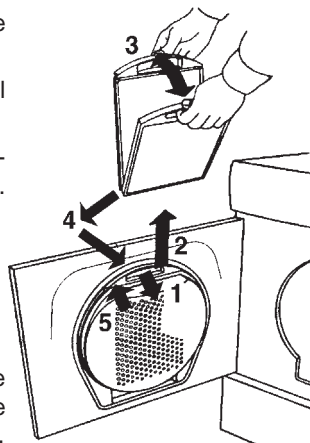

NOTE: Si usa hojas para la secadora (las cuales no se recomiendan), podría ser necesario lavar el filtro de pelusa con agua tibia y un cepillo suave para destapar los orificios obstruidos.

LIMPIEZA DEL TABLERO DE CONTROL

Para limpiar el tablero de control use solamente un paño húmedo (no mojado) suave y tibio. Para evitar que entre el agua por el seguro de la puerta y en los componentes eléctricos, **no use limpiadores atomizados de ningún tipo.** Tampoco use limpiadores abrasivos o almohadillas desgrasadoras en las superficies exteriores ya que rayarán el acabado y posiblemente borren los rótulos escritos en los tableros de control. Algunas toallas de papel pueden también rayar el acabado.

LIMPIEZA DE LA MANGUERA DE EXPULSIÓN

Una vez al año debe quitar la manguera de expulsión y limpiarla. Cuando lo haga, también debe limpiar la toma de expulsión en la máquina y el ducto de ventilación.

Periódicamente, debe revisar la expulsión de la secadora por el exterior para asegurarse que el flujo de aire sea fuerte y que nada esté obstruyendo la ventila.

LIMPIEZA DEL VENTILADOR

El ventilador debe limpiarse por lo menos una vez al año. Si tiene mascotas, quizá deba limpiarlo más frecuentemente. Para limpiarlo siga los pasos a continuación:

1. Apague la energía eléctrica principal de la máquina.

2. Quite los dos tornillos de 20 torx de la parte inferior del panel delantero, después sujete los lados del panel y tire hacia adelante y hacia abajo.

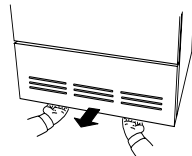

3. Desatornille el tornillo de seguridad de 10 torx de la parte inferior de la cubierta del ventilador y doble hacia afuera las cuatro lengüetas.

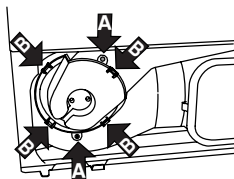

4. Retire la cubierta del ventilador.

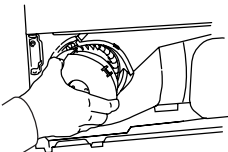

5. Sostenga el ventilador en su lugar mientras desatornilla la cubierta.

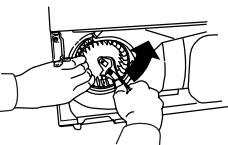

6. Saque el ventilador y límpielo con un cepillo y agua.

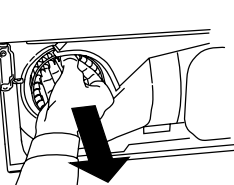

7. Vuelva a colocar el ventilador y atornille firmemente la tuerca.

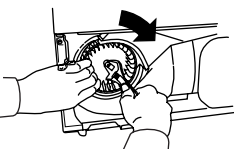

8. Coloque de nuevo la cubierta del ventilador y doble las tuercas de palomilla a su lugar. Vuelva a colocar el tornillo de seguridad.

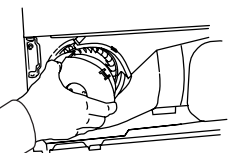

9. Vuelva a colocar el panel delantero.

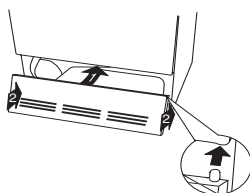

10. Encienda la energía.

LIMPIEZA DEL CONDENSADOR

El condensador debe limpiarse regularmente, cuando menos dos o tres veces al año. Si tiene mascota, quizá sea necesario limpiarlo más frecuentemente. Para hacerlo, siga las instrucciones a continuación:

1. Apague la energía eléctrica principal de la máquina.

2. Quite los dos tornillos de 20 torx de la parte inferior del panel delantero, después sujete los lados del panel y tire hacia adelante y hacia abajo.

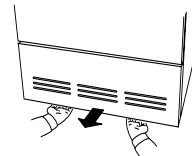

3. Gire las palancas de la cubierta del condensador en sentido contrario al de las manecillas del reloj para soltarlo y luego empuje hacia abajo.

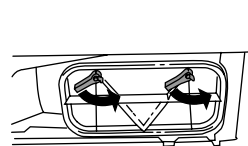

4. Saque el condensador.

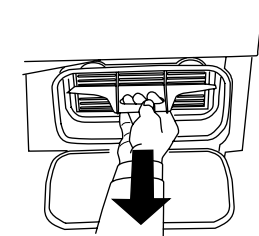

5. Rocíe el filtro con agua tibia hasta que toda la pelusa quede eliminada.

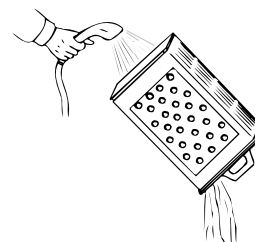

¡ADVERTENCIA!
No coloque el condensador en una lavavajillas. No use ningún objeto filoso ni un cepillo de alambre para limpiar el condensador. Además, no meta nada entre las aletas.

6. Asegúrese que el lado marcado "UP" (arriba) esté orientado hacia arriba y vuelva a colocar cuidadosamente el filtro dentro de la unidad.

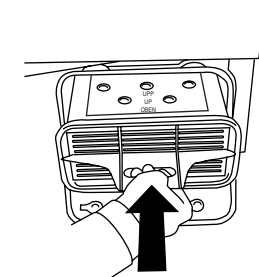

7. Vuelva a colocar la cubierta del condensador y el panel delantero.

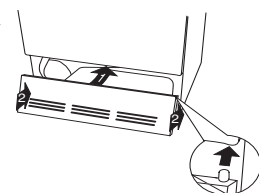

8. Encienda la energía.

SERVICIO

Si experimenta un problema con su secadora, debe revisar la siguiente lista de situaciones frecuentemente encontradas que aparece debajo o ir a nuestro sitio web en www.askousa.com. Podría ahorrarle el costo y la molestia de una llamada para pedir servicio.

Aún cuando el producto está bajo garantía, si el problema no es causado por un defecto de mano de obra o materiales, se le cobrará por la visita de servicio. Consulte la página 25 para determinar lo que está o no está cubierto bajo la garantía. Si aún así no está seguro, comuníquese con el Centro de asesoría de AM antes de llamar al técnico de servicio.

ANTES DE LLAMAR AL SERVICIO TÉCNICO

Antes de llamar al servicio, anote el nombre del modelo, el número de tipo y el número de serie. El nombre del modelo está escrito en la parte frontal izquierda del panel de control. La placa con el nombre del tipo y los números de serie está situada detrás de la puerta en la esquina superior izquierda. (Vea las ilustraciones a la derecha.)

Nombre del modelo

Placa de tipo
(vea abajo)

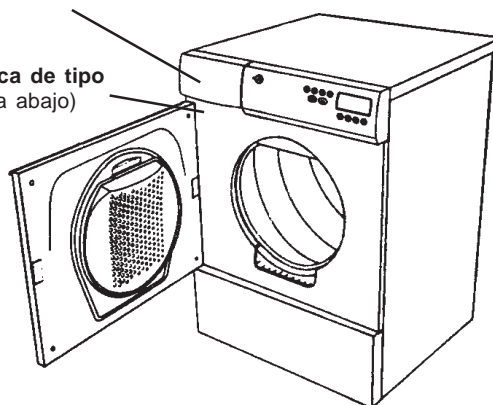

Nombre del tipo

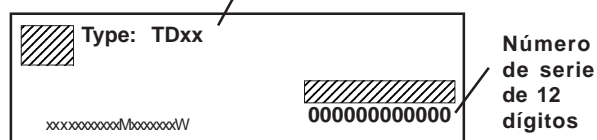

DIAGNÓSTICO DE AVERÍAS

La máquina no arranca.

- ◆ Verifique que la puerta esté firmemente cerrada.
- ◆ Verifique que la energía esté encendida.
- ◆ Revise si usted está poniendo correctamente el programa o el tiempo.
- ◆ Revise que la clavija eléctrica esté firme en el enchufe.
- ◆ Revise los fusibles o el cortacorriente de la casa.
- ◆ Si se eliminan todas las opciones anteriores, el protector contra sobrecalentamiento probablemente ha sido activado. (Vea la página 3).

La máquina se tarda demasiado para secar la ropa.

- ◆ Verifique que el filtro de la pelusa esté limpio.
- ◆ Si usa hojas para la secadora (las cuales no se recomiendan), podría ser necesario lavar el filtro de pelusa con agua tibia y un cepillo suave para destapar los orificios obstruidos.
- ◆ Tenga cuidado para no cargar de más la secadora ya que el aire tibio necesita espacio suficiente para circular apropiadamente y la ropa necesita espacio para dar vueltas con libertad.
- ◆ La ropa lavada debe estar solamente húmeda cuando sale de la lavadora. Si aparenta estar muy mojada, intente usar un ciclo de exprimido más rápido o más largo.

La ropa sale muy arrugada.

- ◆ Debe sacar la ropa tan pronto como la secadora avise que terminó el ciclo. Si no puede sacar la ropa inmediatamente, use la opción Antiarrugado).
- ◆ Seque juntas las telas gruesas y juntas las telas ligeras.
- ◆ Solamente seque juntos los artículos de planchado permanente.
- ◆ Seque en cargas más pequeñas.
- ◆ Use velocidades más lentas de exprimido.
- ◆ Use suavizante de telas en el programa de enjuagado.
- ◆ Podría ser que esté usando la temperatura de lavado equivocada. Intente usar una temperatura de lavado más fría, especialmente para los artículos de planchado permanente y los delicados.

El motor está funcionando pero el tambor no da vueltas.

- ◆ Esto generalmente significa que hay una banda rota. Llame al técnico de servicio.

La máquina hace un ruido raro.

- ◆ Un ligero ruido puede escucharse cuando recién enciende la secadora. Esto es normal y debe durar sólo unos cuantos minutos.

GARANTÍA DE PRODUCTOS ASKO

MODELO T741C

Asegúrese de llenar la tarjeta de registro de la garantía que recibió con el aparato y de enviarla por correo a AM Appliance Group para validar la garantía de su aparato.

Los daños cosméticos deben informarse al concesionario antes de cinco días a partir de la fecha de compra. Después de desempacar la lavadora, revisela minuciosamente para ver si hay daños cosméticos.

PARA INSTALACIONES RESIDENCIALES

DURACIÓN DE LA GARANTÍA	ASKO PAGARÁ:
<i>Garantía completa de tres años</i> A partir de la fecha de compra.	Por las piezas ASKO de reemplazo y/o la mano de obra para corregir defectos en materiales o mano de obra. El servicio debe realizarlo un centro de servicio ASKO autorizado.
<i>Garantía limitada del cuarto y quinto año</i> Tres años completa más el cuarto y el quinto limitada a partir de la fecha de compra.	Las piezas ASKO de reemplazo por cualquier defecto en los marcadores de tiempo, motores, bombas o controles de estado sólido. El servicio debe realizarlo un centro de servicio ASKO autorizado.
<i>Garantía de por vida</i>	ASKO reemplazará el tambor de acero inoxidable interior o exterior si se oxida o deja de contener el agua. El servicio debe realizarlo un centro de servicio ASKO autorizado.

PARA INSTALACIONES NO RESIDENCIALES

<i>Garantía completa por seis meses</i> A partir de la fecha de compra.	La garantía de ASKO cubre los repuestos y/o el costo de reparaciones para corregir defectos en materiales o fabricación. El servicio debe realizarlo un centro de servicio ASKO autorizado.
--	---

ASKO NO PAGARÁ POR:

A. Las llamadas de servicio para:

1. Corregir la instalación de la lavadora
2. Reparación por los daños causados por el embarque, la entrega, la instalación, el uso equivocado o el maltrato.
3. Enseñarle cómo usar la lavadora
3. Reemplazar los fusibles de la casa o corregir el alambrado
4. Corregir la plomería de la casa
5. La limpieza o servicio del dispositivo de aire de la línea de drenaje

B. La reparación y/o el servicio por fallas del producto si la lavadora se usa de manera que no sea el uso doméstico normal.

C. Los daños que resulten por accidente, incendio, inundación, actos de Dios, alteración, mal uso, maltrato, instalación inapropiada o la instalación que no cumpla con los códigos eléctricos y de plomería locales.

D. Los costos de embarque de piezas durante el período de garantía limitada.

E. Las piezas de reemplazo o los costos de reparación por unidades que se operen fuera del área continental de los Estados Unidos.

F. Recogerla y entregarla. Las lavadoras ASKO están diseñadas para repararse en el hogar.

BAJO NINGUNA CIRCUNSTANCIA AM APPLINACE GROUP SERÁ RESPONSABLE POR NINGÚN DAÑO IMPREVISTO O CONSECUENTE.

Algunos estados no permitirán la exclusión o limitación de los daños imprevistos o consecuentes, de modo que esta exclusión o limitación podría no aplicarse a usted. Esta garantía le otorga derechos legales específicos y podría tener otros derechos que varían de un estado a otro.

Para obtener servicio bajo la garantía, comuníquese con el concesionario con el cual compró la unidad o con un centro de servicio ASKO autorizado. El servicio se proporcionará durante horas normales de negocios. Antes de llamar al servicio técnico o comunicarse con ASKO respecto a cualquier reclamación relacionada con la garantía, anote el nombre del modelo, el número de tipo y el número de serie. (Vea la página 24.) En caso de tener un problema de servicio que no pueda resolverse localmente, escriba a:

AM Appliance Group
P. O. Box 851805
Richardson, Texas 75085-1805
www.askousa.com

o llame a nuestro
ASKO Centro de asesoría
a Division of AM Appliance Group al
800-898-1879 o 972-238-0794

INDEX

A		S	
Airreado (Air Fluff)	12	Sensidry	3
Ajustes recomendados de temperatura	10	Separación de ropa de lavado	9
Aldaba magnética de la puerta	2	Servicio	16
Arranque a prueba de niños	13	Sistemas de secado	3
B		Solución a problemas	16
Bisagras de la puerta, inversión	8	T	
C		Tiempos de secado	9
Características de la secadora	3		
Características de seguridad	2		
Condensador, limpieza	15		
Conexión del cable de energía	6		
Conexión del drenaje de condensación	4		
Conexiones eléctricas	6		
Control del marcador de tiempo	3		
D			
Diagnóstico de averías	24		
E			
Especificaciones	4		
Expulsión de aire, conexión	4		
F			
Filtro de pelusa	14		
G			
Garantía de productos	17		
I			
Instalación empotrada	5		
Instalación sobrepuesta	8		
Instrucciones de instalación	4 a 9		
Instrucciones de operación	11		
Instrucciones de seguridad	2		
Interruptor automático de la puerta	2		
L			
Los mensajes de error	13		
Limpieza de la secadora	14,15		
Los mensajes de error	13		
M			
Manguera de expulsión, limpieza	14		
Materiales peligrosos	2		
Memoria del programa	12		
Mensajes de error	13		
O			
Opciones de programa	11, 12		
P			
Perilla de temperatura a prueba de niños	2		
Problemas, soluciones	16		
Programmas	12		
Protección contra sobrecalentamiento	3		
Prueba, arranque de niños	13		
R			
Recipiente de condensación, vaciado	22		

